

РЪКОВОДСТВО ЗА БЪРЗО ЗАПОЧВАНЕ

МОДЕЛЕН НОМЕР: MF8470

PN: 03MF847000000 Rev B

СМЕНЯЕМИ АС ЩЕПСЕЛИ

Замяна на сменяеми щепсели за променлив ток

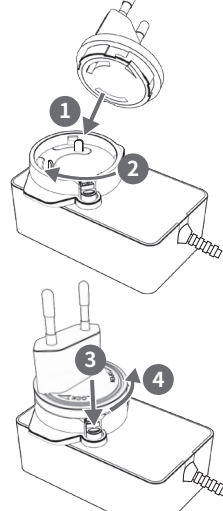

Sound Blaster GS5 включва захранващ адаптер със сменяеми АС щепсели, подходящ за използване в различни региони. За повече информация вижте инструкциите по-долу.

i) Поставете щепсела на адаптера за захранване, след това го натиснете надолу и го завъртете по часовниковата стрелка, за да го фиксирате.

ii) Натиснете и завъртете щепсела на променливотоковото захранване обратно на часовниковата стрелка, за да го извадите от адаптера за захранване.

Забележка: Сменяемите щепсели за променлив ток са включени в комплекта в зависимост от изискванията в съответните страни и са подходящи за използване в региони, където се използват същите щепсели за променлив ток.



a) EU / Singapore (Щапелер с диаметър на щифта 4 mm)



b) Singapore / UK / Hong Kong / Saudi Arabia / UAE / Malaysia



c) Korea (Щапелер с диаметър на щифта 4,8 mm)

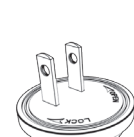

d) USA / Canada / Japan / Taiwan

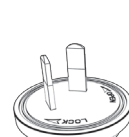

e) Australia



f) China

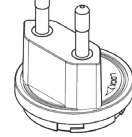

g) Thailand

ОБЩО ПРЕДСТАВЯНЕ

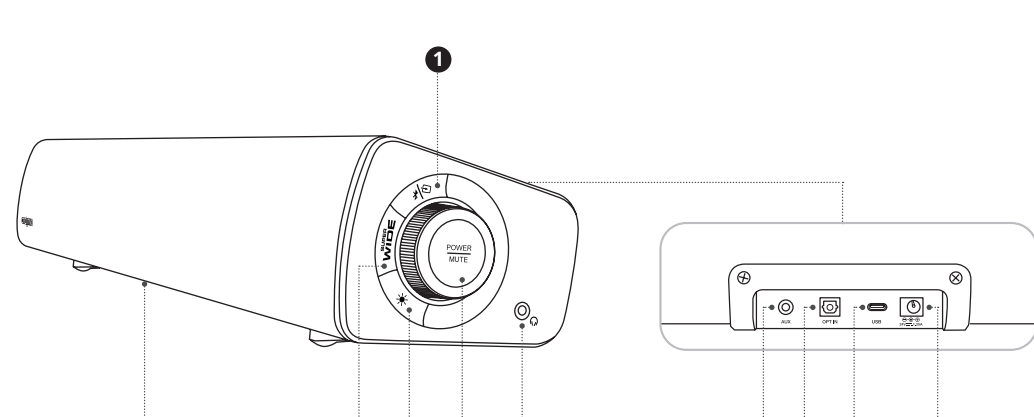

- | | | |
|---|---|--------------------------|
| 1 Мултифункционален бутон
• Bluetooth® свързаност
• Превключване на източника | 4 RGB осветление бутон | 6 Порт за слушалки |
| 2 RGB осветление | 5 Копче за регулиране на силата на звука
• Регулиране на силата на звука
• Включване/изключване
• Функция за заглушаване | 7 AUX вход |
| 3 SuperWide™ бутон | | 8 Оптичен вход |
| | | 9 USB-C порт |
| | | 10 DC вход за захранване |

СВЪРЗВАНЕ

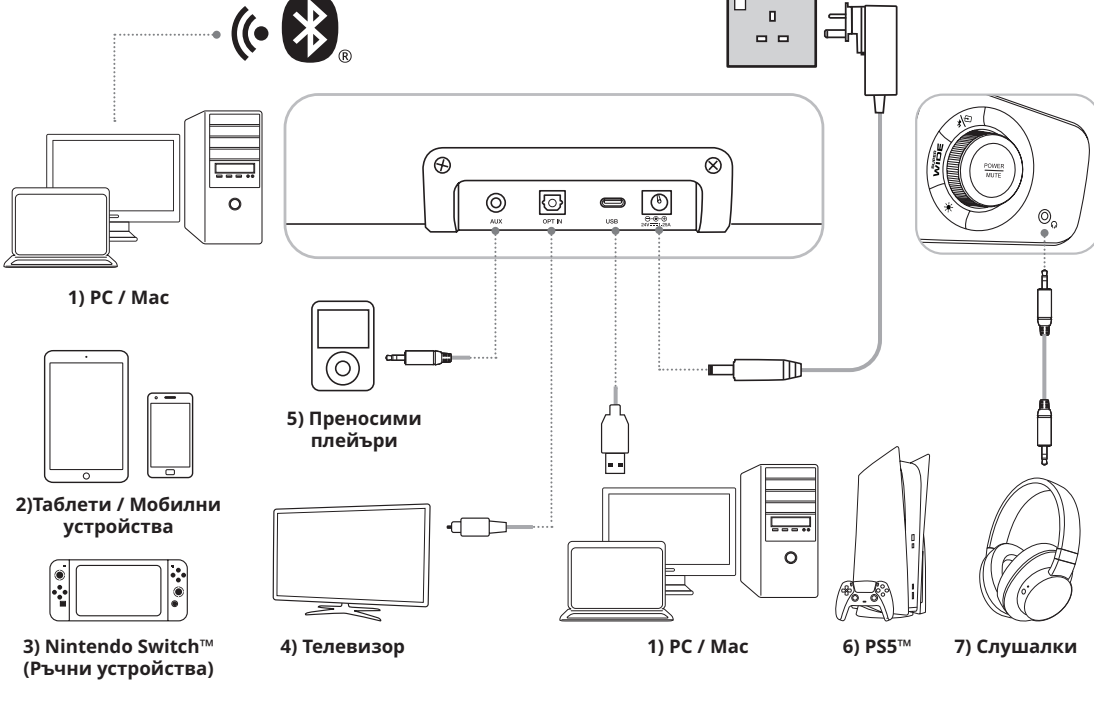

КОНТРОЛИ

i) Захранване на саундбара



а) Източник на дисплей LED

Включено

Изключено

ii) Energy Saving Mode

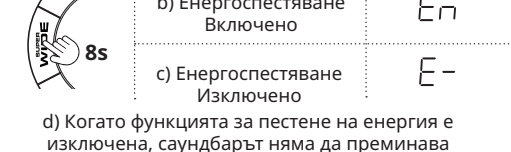
b) Енергоспестяване Включено E_nc) Енергоспестяване Изключено E₋

d) Когато функцията за пестене на енергия е изключена, саундбарът няма да преминава автоматично в режим на готовност.

iii) Избор на източник

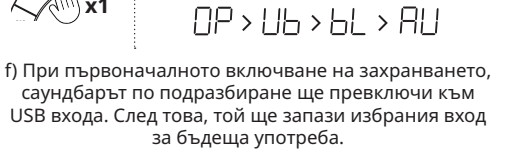

e) Оптичен → USB → Bluetooth → AUX

OP > UB > BL > AU

f) При първоначалното включване на захранването, саундбарът по подразбиране ще превключи към USB входа. След това, той ще запази избрания вход за бъдеща употреба.

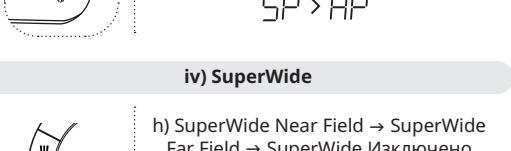

g) Режим на високоговорителя → Режим на слушалките SP > HP

iv) SuperWide

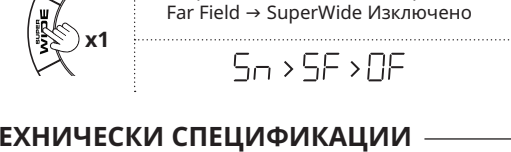
h) SuperWide Near Field → SuperWide Far Field → SuperWide Изключено S_n > S_F > OF

v) Регулиране на силата на звука

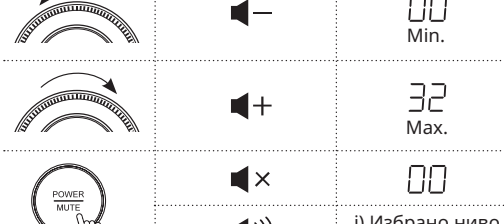

00 Min.

32 Max.

00

i) Избрано ниво на звука

vi) RGB осветление

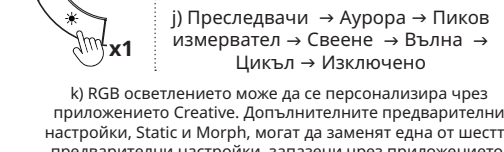

j) Преследвачи → Аурора → Пиков измервател → Свеее → Вълна → Цикъл → Изключено

k) RGB осветлението може да се персонализира чрез приложението Creative. Допълнителните предварителни настройки, Static и Morph, могат да заменят една от шестте предварителни настройки, запазени чрез приложението.



l) Настройка на RGB яркостта

vii) Гласови команди

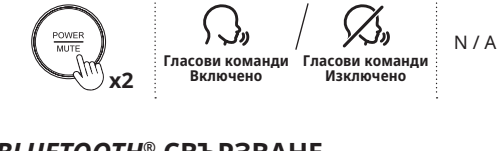

Гласови команди Включено / Гласови команди Изключено N/A

BLUETOOTH® СВЪРЗВАНЕ



МАСТЕР РЕЗЕТ

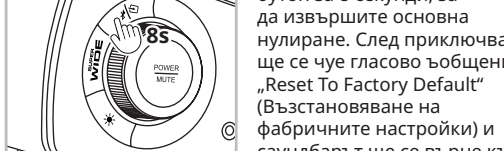

Натиснете и задръжте многофункционалния бутон за 8 секунди, за да извършите основна нулиране. След приключване ще се чуе гласово ъобщение „Reset your Factory“ (Възстановяване на фабричните настройки) и саундбарът ще се върне към фабричните си настройки.

ТЕХНИЧЕСКИ СПЕЦИФИКАЦИИ

Версия на Bluetooth: Bluetooth 5.3
Работна честота: 2402-2480 MHz
Работен обхват: До 10 м / 33 фута, измерен в открито пространство. Стените и конструкциите могат да повлияят на обхвата на устройството
Максимална изходна мощност на RF: 11 dBm
Номинална мощност на входа на захранване: 24V ≐ 1.25A
Максимална работна температура: 45°C
Модел на захранващия адаптер: GJ27WE-2400125DP
Вход: 100-240V~, 50 / 60Hz 0.8A
Изход: 24.0V ≐ 1.25A, 30.0W

Забележка: Маркировките за съответствие се намират в долната част на продукта.

ТЕХНИЧЕСКА ПОДДРЪЖКА

creative.com/support/SBG55
creative.com/contactus

ИНФРАЧЕРВЕН ДИСТАНЦИОНЕН КОНТРОЛ

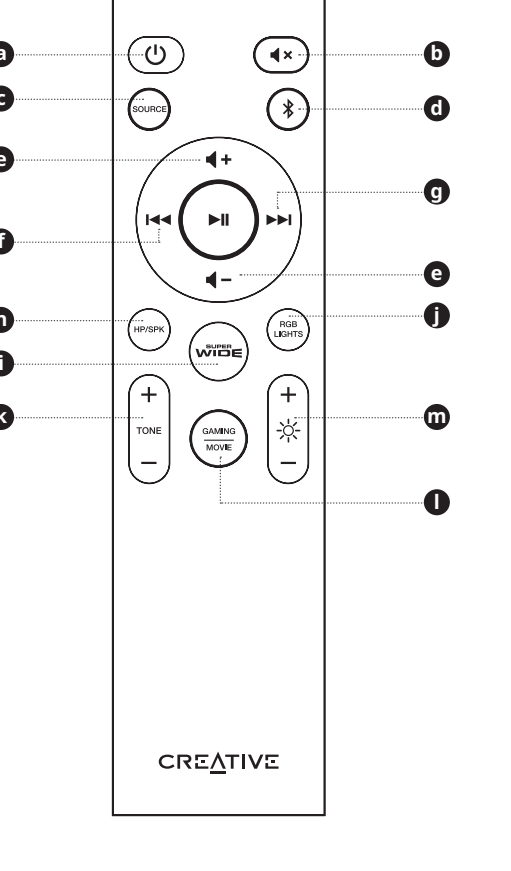

a) Бутон за включване/изключване

Натиснете веднъж, за да включите саундбара. Натиснете отново, за да го изключите.

b) Бутон за заглушаване
Натиснете веднъж, за да заглушите саундбара. Натиснете отново, за да отключите заглушаването.

c) Бутон за източник
Натиснете, за да превключвате между източниците на вход.

d) Бутон за Bluetooth
Натиснете веднъж, за да превключите към източник на вход Bluetooth.
Натиснете и задръжте за 2 секунди, за да стартирате свързване по Bluetooth, когато този източник е избран.

e) Бутони за регулиране на силата на звука
Натиснете +, за да увеличите силата на звука при възпроизвеждане.
Натиснете -, за да намалите силата на звука при възпроизвеждане.

f) Бутон за предишна песен
Натиснете веднъж, за да се върнете към предишната песен.

g) Бутон за следваща песен
Натиснете веднъж, за да преминете към следващата песен.

h) Бутон за слушалки/високоговорители
Натиснете веднъж, за да превключите изхода.

i) Бутон SuperWide*
Натиснете, за да превключвате между режимите или да изключите SuperWide.

j) Бутон за RGB осветление
Натиснете, за да превключвате между RGB настройките или да изключите RGB осветлението.

k) Бутон за настройка на тона*
Натиснете +, за да увеличите яркостта на звука.
Натиснете -, за да намалите яркостта на звука.

l) Режими за игри и филми*
Натиснете, за да превключвате между режимите или да изключите ефектите.

m) Бутон RGB осветление
Натиснете +, за да увеличите яркостта на RGB.
Натиснете -, за да намалите яркостта на RGB.

*Наличен само в режим на високоговорител

ПРИЛОЖЕНИЕТО CREATIVE

Настройте продукта си, персонализирайте аудио настройките, подобрете производителността на продукта си и още много други с приложението Creative.

Изтеглете приложението Creative от:
creative.com/support/SBG55



